

Thermostat-Regelkopf mit Fernverstellung

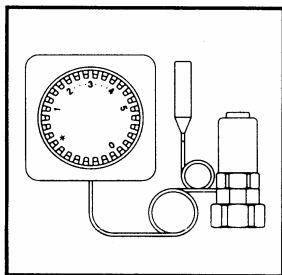

Thermostat-Regelkopf mit Fernverstellung und Fernfühler

Verwendungsbereich:

Aqua'quitus -Thermostat-Regelköpfe mit Fernverstellung und Aqua'quitus -Thermostat-Regelköpfe mit Fernverstellung + Fernfühler sind besonders geeignet für die Regelung von Unterflurkonvektoren, verkleideten Heizkörpern und Fußbodenheizungen.

Montage:

Abdeckhaube der Fernverstellung entfernen. Fernverstellung so anbringen bzw. bei der Fernverstellung + Fernfühler den Fernfühler so platzieren, dass die Raumtemperatur gut erfasst werden kann. Die Fernverstellung bzw. der Fernfühler darf nicht durch Vorhänge oder ähnliches verdeckt werden bzw. dem direkten Sonnenlicht ausgesetzt sein.

Das Kapillarrohr ist so zu verlegen, dass es nicht geknickt oder flachgedrückt wird. Das überschüssige Kapillarrohr kann innerhalb der Verstellung aufgewickelt werden (Abbildung 1). Abdeckhaube wieder aufdrücken und die Fernverstellung in die maximale Offenstellung (Ziffer 5) bringen. Schutzkappe vom Ventil abschrauben und stattdessen Stellkolben aufschrauben.

Abdeckkappe lässt sich nur in einer bestimmten Stellung aufschieben. Nase an der Abdeckkappe im Schlitz an der Wandhalterung einführen (Abbildung 2).

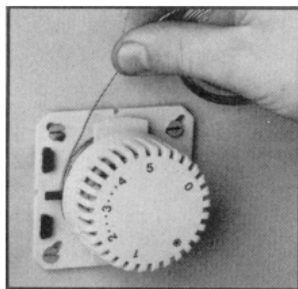

1

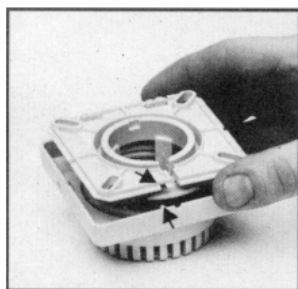

2

Verlegung des Kapillarrohres in Leerrohren:

Eine Verlegung des Kapillarrohres in Leerrohren ist durch die zweiteilige Stellkolbenfassung möglich. Dazu ist vor Ort die Demontage des Stellkolbens vorzunehmen. Danach den Stellkolben durch das Leerrohr schieben und anschließend wieder montieren (Abbildung 3).

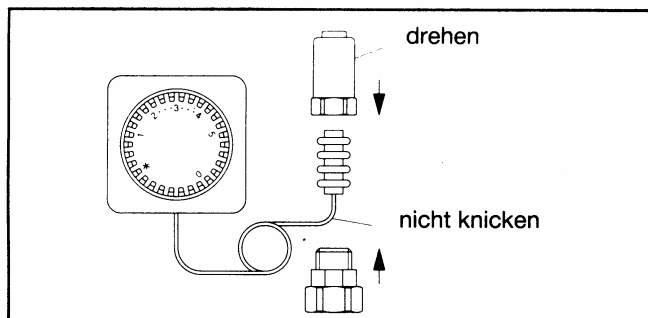

3

Temperaturbegrenzung:

Zur Verhinderung einer eventuellen Sollwertverstellung durch Unbefugte kann der Thermostat auf jede beliebige Temperatur begrenzt werden.

Arbeitsfolge bei Begrenzung auf einen oberen Maximalwert: Abdeckkappe entfernen. Hierzu sind vorher die zwei seitlichen Schrauben zu lösen, die evtl. zur Sicherung eingeschraubt sind (Abbildung 4). Skalenkappe auf den zu begrenzenden Wert einstellen. Einen Begrenzungsschieber aus der Wandhalterung nehmen und rechts neben dem Anschlagsteg von hinten in die Skalenkappe schieben. Abdeckkappe montieren (Abbildung 5).

Die Begrenzung auf einen unteren Maximalwert ist wie vor durchzuführen. Der Begrenzungsschieber ist jedoch links neben dem Anschlagsteg einzuschieben.

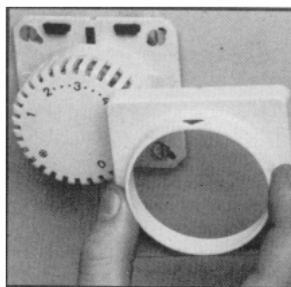

4

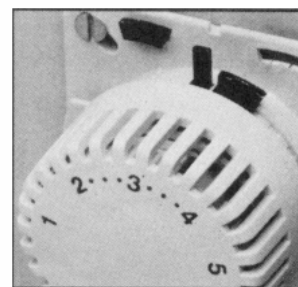

5

Temperaturblockierung:

Arbeitsfolge wie bei Temperaturbegrenzung. Die Befestigungsschieber werden beidseitig des Anschlagsteges eingeschoben.

Temperaturjustierung:

Die Fernverstellung ist werkseitig auf 20 °C = Ziffer 3 justiert. Sollte diese einmal verstellt sein, kann sie wie folgt wiederhergestellt werden:

Abdeckkappe wie unter Temperaturbegrenzung beschrieben abnehmen. Skalenkappe nach vorn abziehen. Rändelschraube bis zum Anschlag in die Wandhalterung eindrehen. Dann so weit wieder herausdrehen, bis die rote Justiermarkierung mit dem Anschlagsteg auf einer Ebene liegt. Skalenkappe so wieder aufsetzen. Abdeckkappe montieren (Abbildung 6).

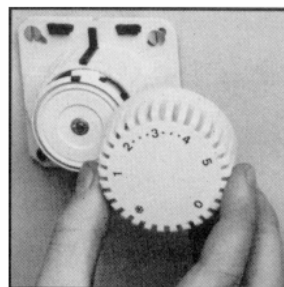

6

Bedeutung der Symbole und Ziffern:

- 0 = Abspernung
 - * = Frostschutzsymbol, bei dieser Einstellung öffnen die Thermostatventile automatisch, wenn die Raumtemperatur unter 6 °C absinkt.
 - 1 = ca. 12 °C
 - 2 = ca. 16 °C
 - 3 = ca. 20 °C
 - 4 = ca. 24 °C
 - 5 = ca. 27 °C
- Die Punkte zwischen den Ziffern 2 – 4 entsprechen jeweils einer Raumtemperaturänderung von ca. 1 °C.